



Medena[®]

Avancerad
sugteknik

Kompleta sugset
för professionell kirurgi

- Ingen fastsugning
- Inget stopp i sugen
- Hög kontinuerlig sugkapacitet
- Atraumatisk sugning
- God visibilitet
- Stabil och smidig

Detta är egenskaper som man kan kräva av ett bra suginstrument. Så långt är alla överens. Däremot råder det delade meningar om, hur munstycket skall vara konstruerat för att uppnå dessa egenskaper. Därför har Medena® marknads bredaste sortiment av högpresterande suginstrument, med fokus på två huvudprinciper – Slitsmunstycke (Vällfors) och Maxi (dubbel lumen).

Slitsmunstycke – Vällfors

Utvecklingen av detta munstycke är baserat på omfattande praktiska och teoretiska studier^{1,2}. Munstyckets tre slitsar kan i princip vila mot sårets botten utan risk för fastsugning. Sugningen sker i första hand lateralt vilket ger ett rent och översiktligt operationsfält. Slits-sugarna har greppvänliga handtag, som underlättar precisionen i arbetet. Munstyckena är vita, vilket ger bättre visibilitet i djupa sår än transparenta sugar.

Munstycke med tre slitsar

- motverkar fastsugning
- ger hög kontinuerlig sugkapacitet
- ger ett rent och översiktligt operationsfält

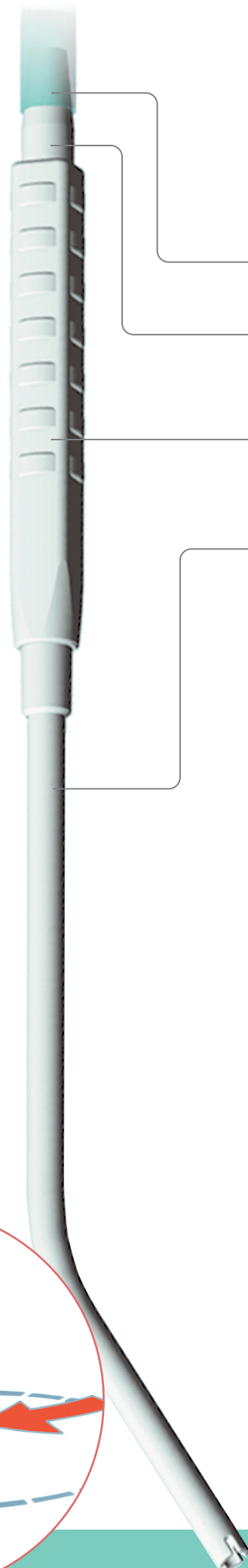
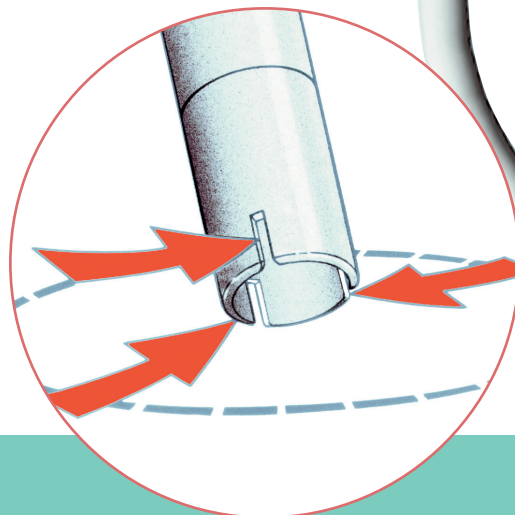

Stabil slang – kollaberar inte

Inga inre förträngningar
– bra flöde utan stopp

Greppvänligt handtag – stabilt
och lätt att hantera

Vita munstycket – god visibilitet,
även i djupa sår

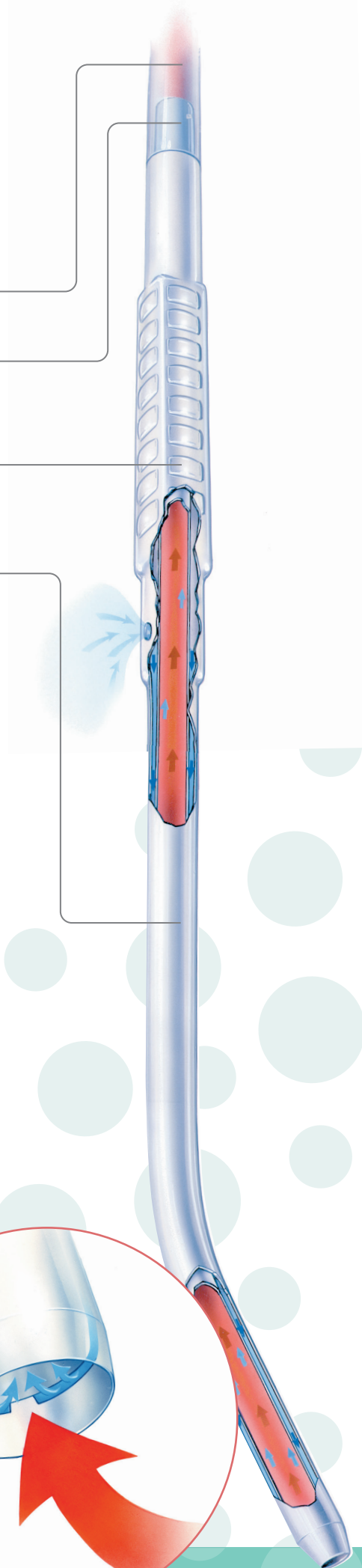

Maxi och Maxette

Maxi-principen kombinerar hög sugkapacitet med atraumatisk vätskesugning. Hemligheten ligger i det dubbla röret. Med öppet fingerkontrollhål vid normal sugning har dessa munstycken samma kapacitet som en vanlig sug med stängt kontrollhål. Undertrycket vid spetsen är endast 20 mm Hg, vilket gör sugningen helt atraumatisk. Med stängt kontrollhål är flödeskapaciteten överlägsen standard sugar. Maxi- och Maxette-sugarna bygger på samma princip, men är anpassade för något olika tillämpningar.

Dubbel lumen

- atraumatisk sugning
- suger inte fast

“Turbo-effekt”

- jämnt flöde och kontinuerligt sug
- hög sugkapacitet

För patientens bästa – och bästa medicinska vård

Suginstrument tillhör den stora grupp produkter som är viktiga utan att dra till sig mycket uppmärksamhet. De bara måste fungera. Och fungera bra.

Operationssugen skall vara smidig att hantera utan att orsaka stopp, ansamlingar eller andra problem. Den skall suga precis så mycket som behövs – utan att fastna. Den skall vara lätt att komma åt med överallt, för att hålla operationssåret rent, utan att vara i vägen eller skymma sikten.

Sådana suginstrument är inte bara bra för patienterna utan även för personalen, eftersom de hjälper dem att göra ett förstklassigt arbete. Därmed är de även bra för sjukvården som helhet.

Konstruktionen av Medena-produkterna baseras på lång klinisk erfarenhet och en omfattande utprovning. Produktionsprocessen genomförs av ett kvalitets- och hygien tänkande som inte lämnar något åt slumpen.

Sortimentet är både brett och specialiserat, för att tillgodose alla behov. Följande sidor visar att Medena suginstrument finns att tillgå i ett flertal typer och utförande, som kompletta set eller enskilda detaljer.

Detaljerna

Inga invändiga kanter.
Kopplingen mellan sugmunstycke och slang är utformad för att ge minsta möjliga turbulens.

Den extra långa slangen minskar behovet av extra slangkopplingar.

Kopplingskonan är utformad för att minska risk för turbulens i kopplingen mellan kopplingskona – flaska.

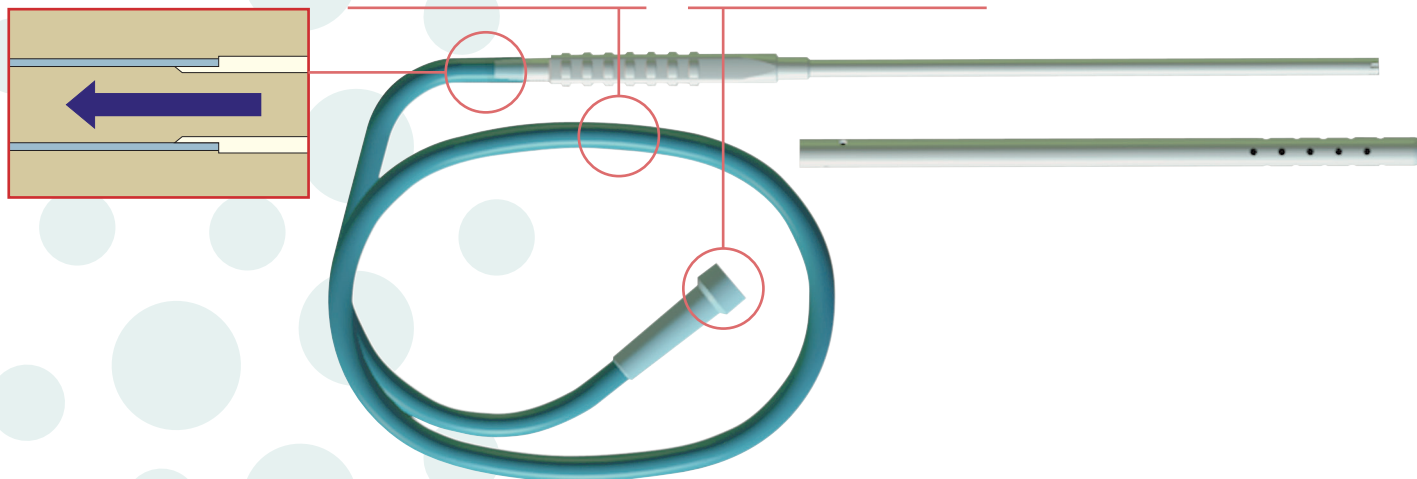

Produktsortiment

Suginstrument/Sugset

Slit Tip (Vällfors).....	1
Maxi.....	2
Special.....	3-5
Yankauer.....	6
Munstycken.....	7

Slang/Slangset

Slangset.....	8
---------------	---

Index.....	9
------------	---

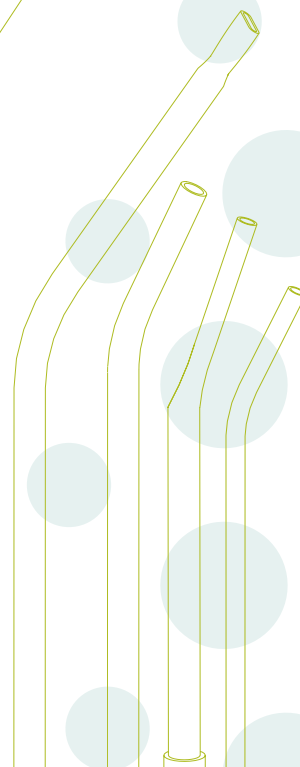
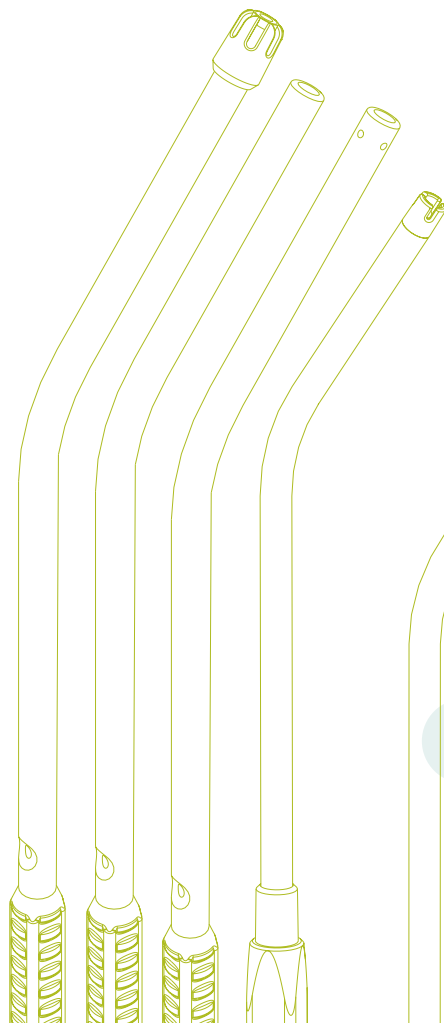
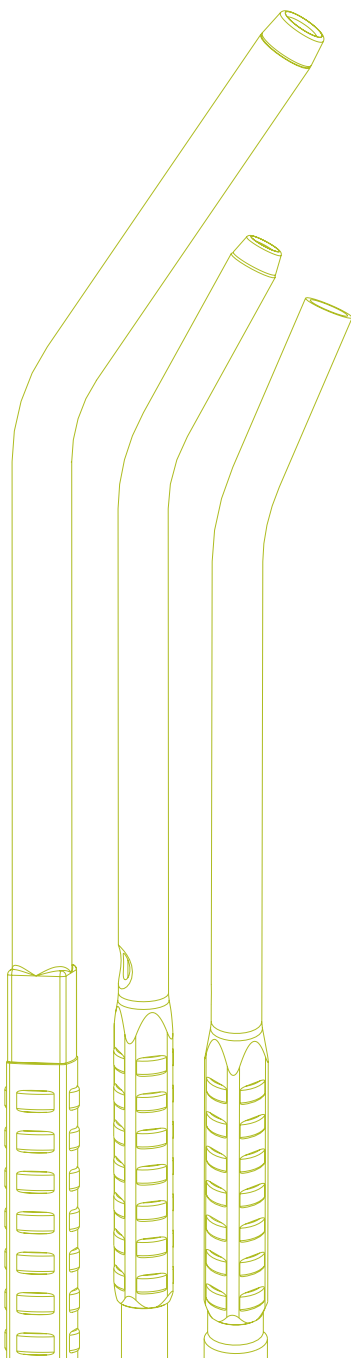

Typ av munstycke

Slit Tip (Vällfors) 

Maxi 

Rund 

Spetsig 

Platt 

Fyrhåls 

Sump 

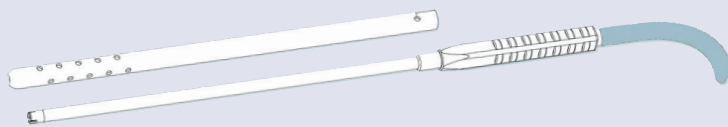

Dubbelrör/rissler



Ref.	Suginstrument			Slang		Antal
	Ø	Längd	Fingerkontrollhål	Ø	Längd	
68142	5x6,2 mm	31 cm	-	-	-	100
68145				5,5x8 mm	2,0 m	2x45
68146				5,5x8 mm	3,5 m	2x30

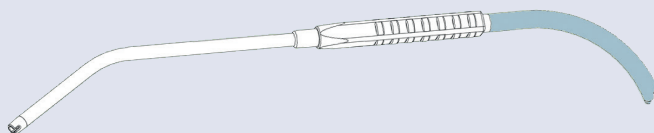

Midi



Ref.	Suginstrument			Slang		Antal
	Ø	Längd	Fingerkontrollhål	Ø	Längd	
68132	5x6,2 mm	26 cm	-	5,5x8 mm	2,0 m	2x50
68133					3,5 m	2x35

Munstycke med tre slitsar

- motverkar fastsugning
- ger hög kontinuerlig sugkapacitet
- ger ett rent och översiktligt operationsfält

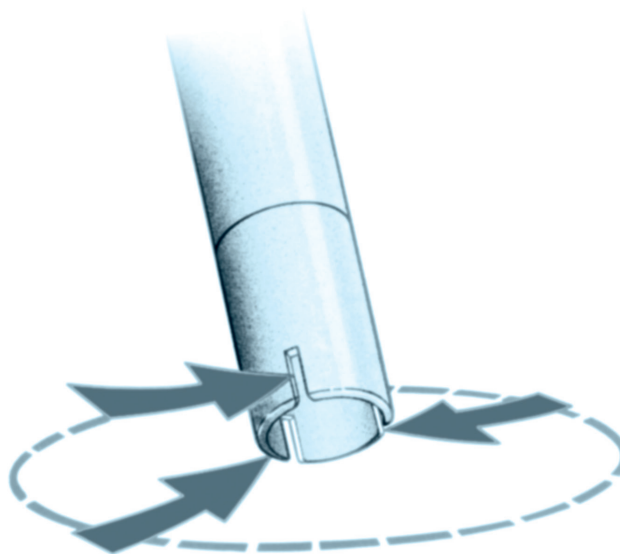

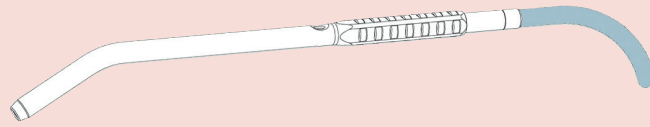

Maxette



Ref.	Suginstrument			Slang		
	Ø	Längd	Fingerkontrollhål	Ø	Längd	Antal
68176	5x10 mm	27 cm	ja	5,5x8 mm	2,0 m	2x45
68177					3,5 m	2x30

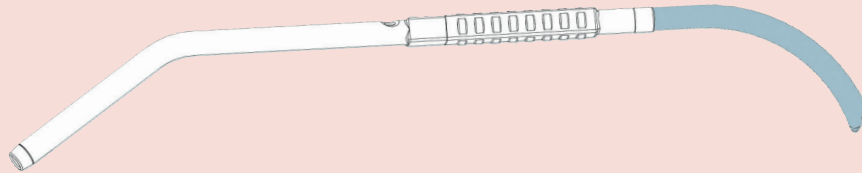

Maxi



Ref.	Suginstrument			Slang		
	Ø	Längd	Fingerkontrollhål	Ø	Längd	Antal
68171	7x11,6 mm	33 cm	ja	7,8x10,7 mm	2,0 m	2x30
68172					3,5 m	2x20

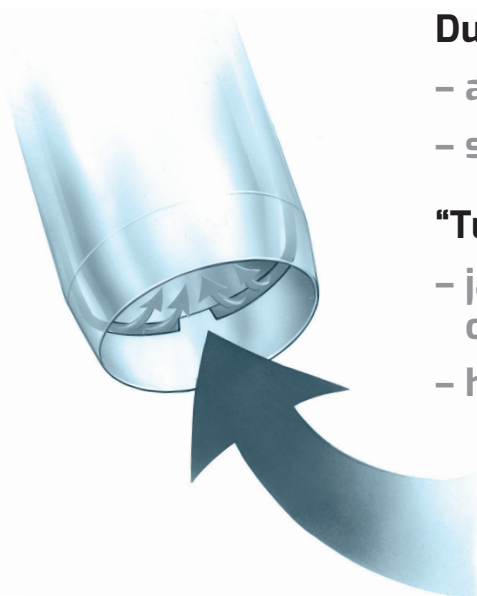

Dubbel lumen

- atraumatisk sugning
- suger inte fast

"Turbo-effekt"

- jämnt flöde och kontinuerligt sug
- hög sugkapacitet

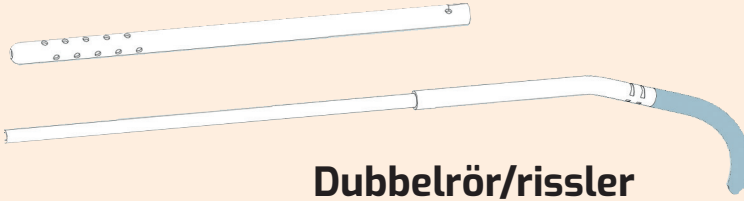

Dubbelrör/rissler



Ref.	Suginstrument			Slang		Antal
	Ø	Längd	Fingerkontrollhål	Ø	Längd	
68100	4x6,2 mm	33 cm	–	5,5x8 mm	2,0 m	2x45
68107			ja		3,5 m	2x30
68119			ja		2,0 m	2x45

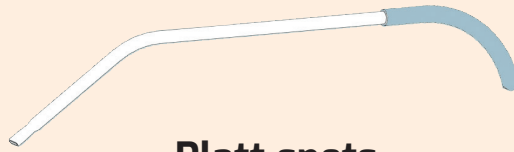

Platt spets



Ref.	Suginstrument			Slang		Antal
	Ø	Längd	Fingerkontrollhål	Ø	Längd	
68103	5x6,2 mm	22 cm	–	5,5x8 mm	2,0 m	2x50
68128					3,5 m	2x35



Platt spets transparent



Ref.	Suginstrument			Slang		Antal
	Ø	Längd	Fingerkontrollhål	Ø	Längd	
68105	4,1x5,8 mm	22 cm	–	5,5x8 mm	2,0 m	2x50



Fasad spets



Ref.	Suginstrument			Slang		Antal
	Ø	Längd	Fingerkontrollhål	Ø	Längd	
68104	5x6,2 mm	21 cm	ja	5,5x8 mm	2,0 m	2x50
68129					3,5 m	2x35



Fasad spets - mini



Ref.	Suginstrument			Slang		Antal
	Ø	Längd	Fingerkontrollhål	Ø	Längd	
68110	5x6,2 mm	12 cm	–	5,5x8 mm	2,0 m	2x50
68131					3,5 m	2x35



Dubbelbockad



Ref.	Suginstrument			Slang		Antal
	Ø	Längd	Fingerkontrollhål	Ø	Längd	
68102	5x6,2 mm	22 cm	–	5,5x8 mm	2,0 m	2x50
68113					3,5 m	2x35

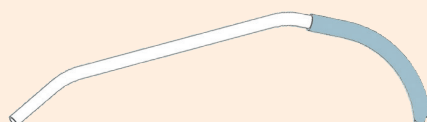

Dubbelbockad



Ref.	Suginstrument			Slang		Antal
	Ø	Längd	Fingerkontrollhål	Ø	Längd	
68120	5x6,2 mm	17 cm	–	–	–	100
68112				5,5x8 mm	2,0 m	2x50



Dubbelbockad



Ref.	Suginstrument			Slang		Antal
	Ø	Längd	Fingerkontrollhål	Ø	Längd	
68126	3x4,0 mm	17 cm	–	–	–	100
68118				5,5x8 mm	2,0 m	2x50
68209				5,5x8 mm	3,5 m	2x35



Rektoskopsug



Ref.	Suginstrument			Slang		Antal
	Ø	Längd	Fingerkontrollhål	Ø	Längd	
68152	5x6,2 mm	40 (47) cm	–	5,5x8 mm	2,0 m	2x45



Vaginal sugslang



Ref.	Suginstrument			Slang		Antal
	Ø	Längd	Fingerkontrollhål	Ø	Längd	
68159	8x10 mm	22 cm	–	5,5x8 mm	2,0 m	2x50

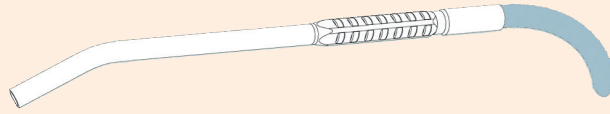

Mega böjd



Ref.	Suginstrument			Slang		Antal
	Ø	Längd	Fingerkontrollhål	Ø	Längd	
68285	8x10 mm	25 cm	–	7,3x10 mm	2,0 m	2x35

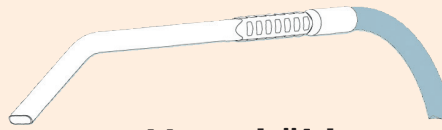

Mega böjd



Ref.	Suginstrument			Slang		Antal
	Ø	Längd	Fingerkontrollhål	Ø	Längd	
68287	8x10 mm	25 cm	–	7,3x10 mm	2,0 m	2x35

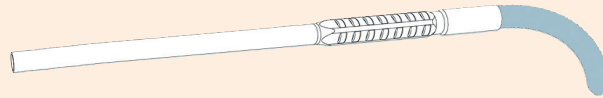

Mega rak



Ref.	Suginstrument			Slang		Antal
	Ø	Längd	Fingerkontrollhål	Ø	Längd	
68295	8x10 mm	25 cm	–	7,3x10 mm	3,5 m	2x30

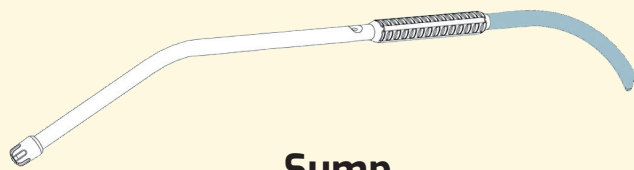

Sump



Ref.	Suginstrument			Slang		Antal
	Ø	Längd	Fingerkontrollhål	Ø	Längd	
68256	4x6 mm	25 cm	ja	5,5x8 mm	2,0 m	2x50

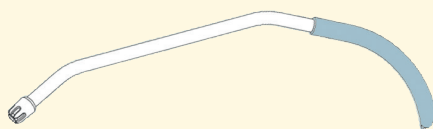

Sump dubbelböckad



Ref.	Suginstrument			Slang		Antal
	Ø	Längd	Fingerkontrollhål	Ø	Längd	
68155	4x6 mm	17 cm	–	5,5x8 mm	2,0 m	2x50



4-hål



Ref.	Suginstrument			Slang		Antal
	Ø	Längd	Fingerkontrollhål	Ø	Längd	
68258	4x6 mm	25 cm	ja	5,5x8 mm	2,0 m	2x50
68259			–			



Enkel



Ref.	Suginstrument			Slang		Antal
	Ø	Längd	Fingerkontrollhål	Ø	Längd	
68261	4x6 mm	25 cm	–	5,5x8 mm	2,0 m	2x50



Dubbelrör/rissler



	Ref.	Ø	Längd	Fingerkontrollhål	Antal
DUBBELRÖR/RISSLER	68142	5x6,2 mm	31 cm	–	100



Dubbelbockad tjock



Dubbelbockad smal



ÖNH/dental



Suglang



	Ref.	Ø	Längd	Fingerkontrollhål	Antal
DUBBELBOCKAD TJOCK	68120	5x6,2 mm	17 cm	–	100
DUBBELBOCKAD SMAL	68126	3x4 mm			
ÖNH/DENTAL	68124	2x3 mm			
	68125	2,5x3,5 mm			

	Ref.	Proximalt	Distalt	Ø	Längd	Antal
SUGSLANG	68108	Mjuk koppling	Kona	5,5x8 mm	2,0 m	2x50
	68130				3,5 m	2x35



Sugset

Ref.	Proximalt	Distalt	Ø	Längd	Antal
68121	Avskuren	Kona	5,5x8 mm	2,0 m	2x50

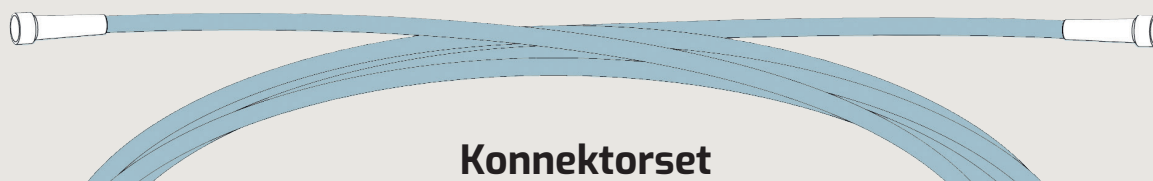

Konnektorset

Ref.	Proximalt	Distalt	Ø	Längd	Antal
68167	Kona	Kona	5,5x8 mm	2,0 m	2x50
68115				3,5 m	2x35

Extramjuk

Standard



Kirurgiskt sugslangset

Ref.	Proximalt	Distalt	Ø	Längd	Antal
68157	Avskuren		6x8,6 mm	1,0 m	2x20
		Avskuren	9,7x13,5 mm	2,5 m	

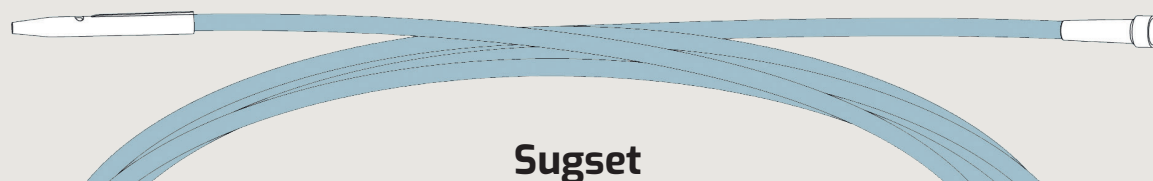

Sugset

Ref.	Proximalt	Distalt	Ø	Längd	Antal
68106	Nippel	Kona	5,5x8 mm	2,0 m	2x50
68114				3,5 m	2x35
68207	Nippel med fingerkontrollhål			2,0 m	2x50

Ref.	sida	Korsreferenser (rekommendationer)
68100.....	3	Allmänkirurgi68146, 68133, 68172, 68177, 68107, 68113, 68128, 68129
68102.....	4	
68103.....	3	Ortopedi68285, 68287, 68295, 68133, 68177, 68172, 68113, 68128, 68129, 68131
68104.....	3	
68105.....	3	
68106.....	8	Gynekologi/Urologi68133, 68172, 68107
68107.....	3	
68108.....	7	Plastikkirurgi 68133, 68131
68110.....	3	Kärlkirurgi 68133, 68177, 68172, 68128, 68129, 68131
68112.....	4	
68113.....	4	
68114.....	8	Thoraxkirurgi 68146, 68172
68115.....	8	Öron/Näsa/Hals 68131, 68209, 68120/68124/ 68125/68126+68130
68118.....	4	
68119.....	3	
68120.....	4, 7	Oral-/Dental kirurgi 68131, 68120/68124/ 68125/68126+68130
68121.....	8	
68124.....	7	
68125.....	7	
68126.....	4, 7	
68128.....	3	
68129.....	3	
68130.....	7	
68131.....	3	
68132.....	1	
68133.....	1	
68142.....	1, 7	
68145.....	1	
68146.....	1	
68152.....	4	
68155.....	6	
68157.....	8	
68159.....	4	
68167.....	8	
68171.....	2	
68172.....	2	
68176.....	2	
68177.....	2	
68207.....	8	
68209.....	4	
68256.....	6	
68258.....	6	
68259.....	6	
68261.....	6	
68285.....	5	
68287.....	5	
68295.....	5	

Beskrivning

Användning

Medena suginstrument finns för de flesta typer av kirurgi; t ex allmän-, kärl-, plastik-, oral-, dental, ortopedisk, gynekologisk, urologisk och rektoskopisk kirurgi.

Material

Munstycken, slangar, nipplar och övriga komponenter är tillverkade i PVC. DEHT/DOTP vilka är non-ftalater, ersätter DEHP som mjukgörare i slangen under 2022.

Förpackning

Såväl kompletta sugset som enskilda komponenter förpackas sterilt och är klara för användning. Förpackningen har transparent översida för snabb identifikation av produkten och är av s.k peel-open-typ med säker förslutning, samt fiberfri öppning. Undersidan av papper har ett lackskikt för att hålla förpackningen lufttät. För att underlätta steril hantering är alla kompletta sugset dubbelpackade, dvs slang och sugmunstycke ligger i en perforerad påse inuti peel-open-förpackningen. Transportkartong av wellpapp (575x385x410) med avrivbar öppning innehållande 2 stycken avdelnings-förpackningar, vilket ger optimala hygienvillkor.

Sterilisering

Medioplast arbetar utifrån ett certifierat kvalitetssystem i enlighet med ISO 14001:2015 och ISO 13485:2016. Produkterna är steriliserade med Etylenoxid.

Tillverkare: Medioplast AB / www.medioplast.com

Referenser

1. Vallfors, B., Abstract: Optimal suction system for dissection work in surgery. Acta Chir Scand, 1976. 142(1); p. 94-6.
2. Laabs, W.A. and H.G. Appel, Atraumatic aspirators. Chirurgische Praxis, 2002. 59(3); p. 373-379. In German
3. Ray, C.D. and R. Levinson, Abstract: Noise pollution in the operating room: a hazard to surgeons, personnel, and patients. J Spinal Disord, 1992. 5(4); p. 485-8.
4. Azizi, J., et al. Abstract. Uphill grime: process improvement in surgical instrument cleaning. Aorn j, 2012. 96(2); p. 152-62.
5. Robinson, A.H., et al., Suction tip contamination in the ultraclean-air operating theatre. Ann R Coll Surg Engl, 1993. 75(4); p. 254-6.
6. Woodey, R., et al., Correspondence: A dangerous problem with plastic Yankauer suckers. Anaesth Intensive Care, 1995. 23(4); p. 519-20.

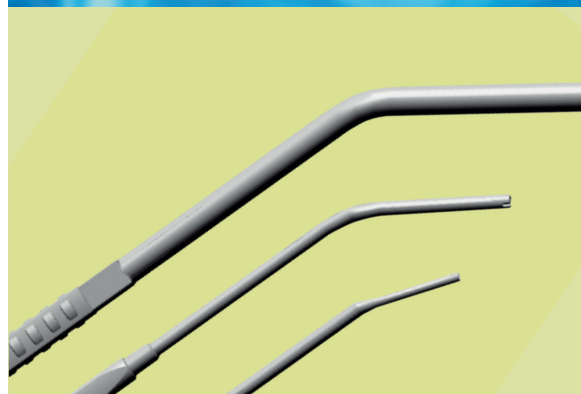

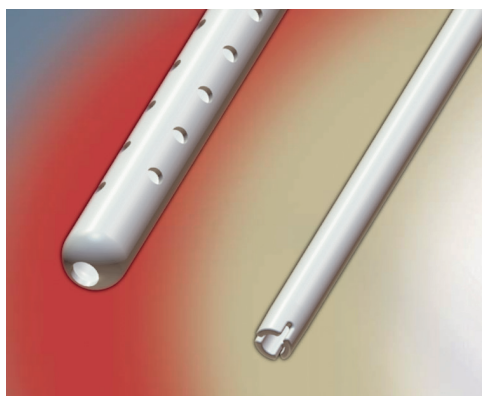

Avancerade suginstrument

Medena-sortimentet av operationssugar är både brett och specialiserat för att tillgodose alla behov av atraumatisk vätskesugning inom den operativa sjukvården. Programmet omfattar såväl enskilda komponenter som kompletta set, färdiga för användning. Ett flertal typer av munstycken i olika utföranden gör att det finns en Medena-lösning för varje typ av kirurgi, oavsett om man föredrar Slit Tip (Vällfors) eller Maxiprincipen (med dubbel lumen). Programmet omfattar även ett flertal indikationsanpassade specialprodukter.

Medena-sortimentet av effektiva och traumatiska vätskesugar är ett exempel på hur Mediplast satsar på medicinsk teknologi, med tonvikt på produkter som kan hjälpa till att ge patienterna en förstklassig vård och samtidigt utgöra kostnadseffektiva alternativ i sjukvården.